

Type 170530



Absperrventile, ANSI Class 150
Baulänge nach ANSI B 16.10
mit aussenliegender, steigender Spindel
aus Stahlguss A 216 WCB
Sitzringe aus Nirostahl
Flansche nach ASME B 16.5

globe valves, ANSI Class 150
face to face acc. to ANSI B 16.10
with outside, rising stem
cast steel A 216 WCB
seat rings in stainless steel
flanges acc. to ASME B 16.5

Materialspezifikation:

Gehäuse: Stahlguss ASTM A 216 WCB
 Oberteil: Stahlguss ASTM A 216 WCB
 Sitzringe: Nirostahl 13 % Cr, Type 410
 Spindel: Nirostahl ASTM A 276 - 410

**Andere Materialien für besondere Anforderungen
 auf Anfrage lieferbar!**

material specification:

body: cast steel ASTM A 216 WCB
 bonnet: cast steel ASTM A 216 WCB
 seat rings: st. steel 13 % Cr, Type 410
 stem: st. steel ASTM A 276 - 410

**other materials for special requirements
 are available on request!**

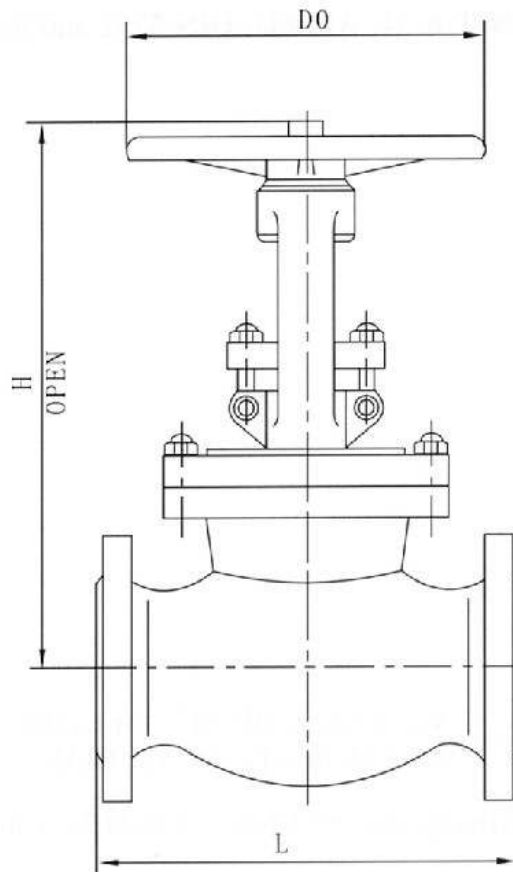

Type 170530

NW/DN	L	H	Do	Flange	PCD	holes	KG
2" (050)	203	260	200	152,4	120,7	4 x 19,1	24
2 ½" (065)	216	295	200	177,8	139,7	4 x 19,1	32
3" (080)	241	313	250	190,5	152,4	4 x 19,1	42
4" (100)	292	356	280	228,6	190,5	8 x 19,1	65
6" (150)	406	462	355	279,4	241,3	8 x 22,4	103
8" (200)	495	548	400	342,9	298,5	8 x 22,4	160
10" (250)	622	764	450	406,4	362,0	12 x 25,4	285
12" (300)	699	896	500	482,3	431,8	12 x 25,4	412